

Gázkazán és Hőszivattyú Összehasonlítás

KIADÁS ÉS MEGTAKARÍTÁS 15 ÉVES IDŐINTERVALLUM ALATT

1. év 5. év 10. év 15. év

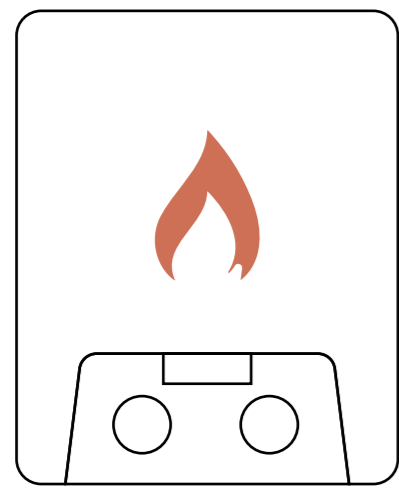

meglévő gázkazán



üzemeltetési díj: 19.600.000 Ft

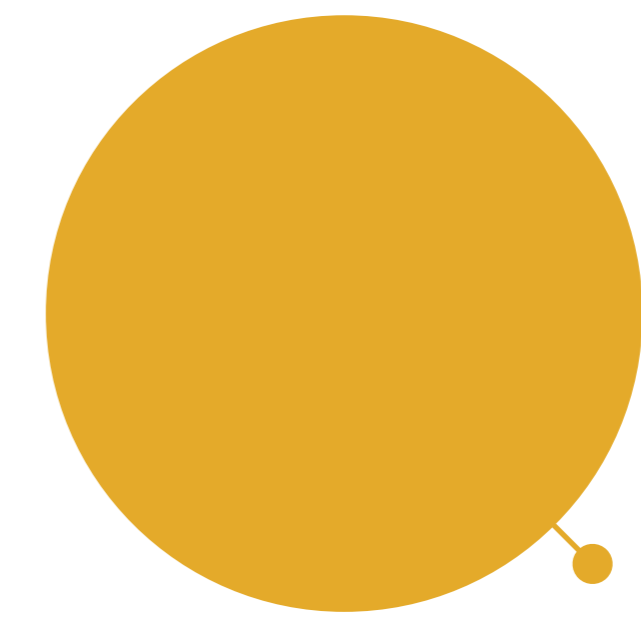

100%
kiadás

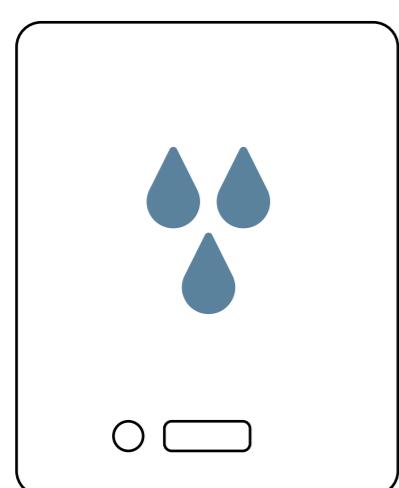

új gázkazán



üzemeltetési díj + törlesztő: 12.100.000 Ft

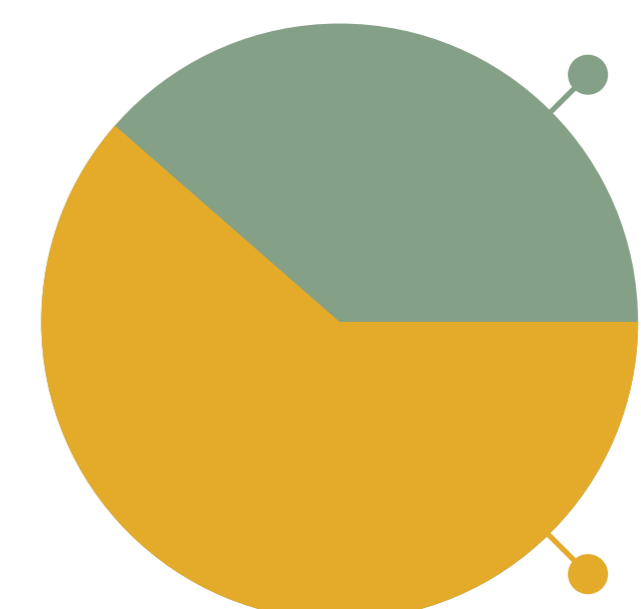

38%
megtakarítás*

62%
kiadás*

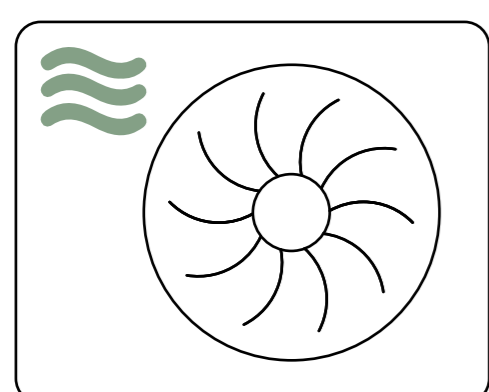

hőszivattyú



üzemeltetési díj + törlesztő: 7.300.000 Ft

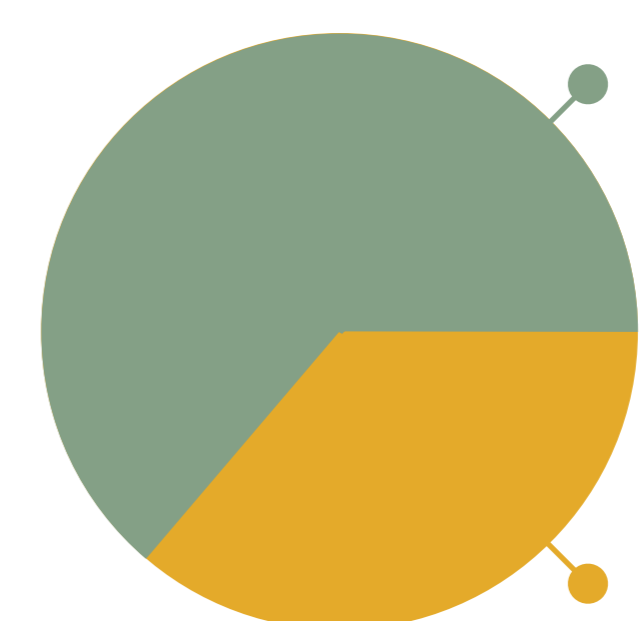

63%
megtakarítás*

37%
kiadás*

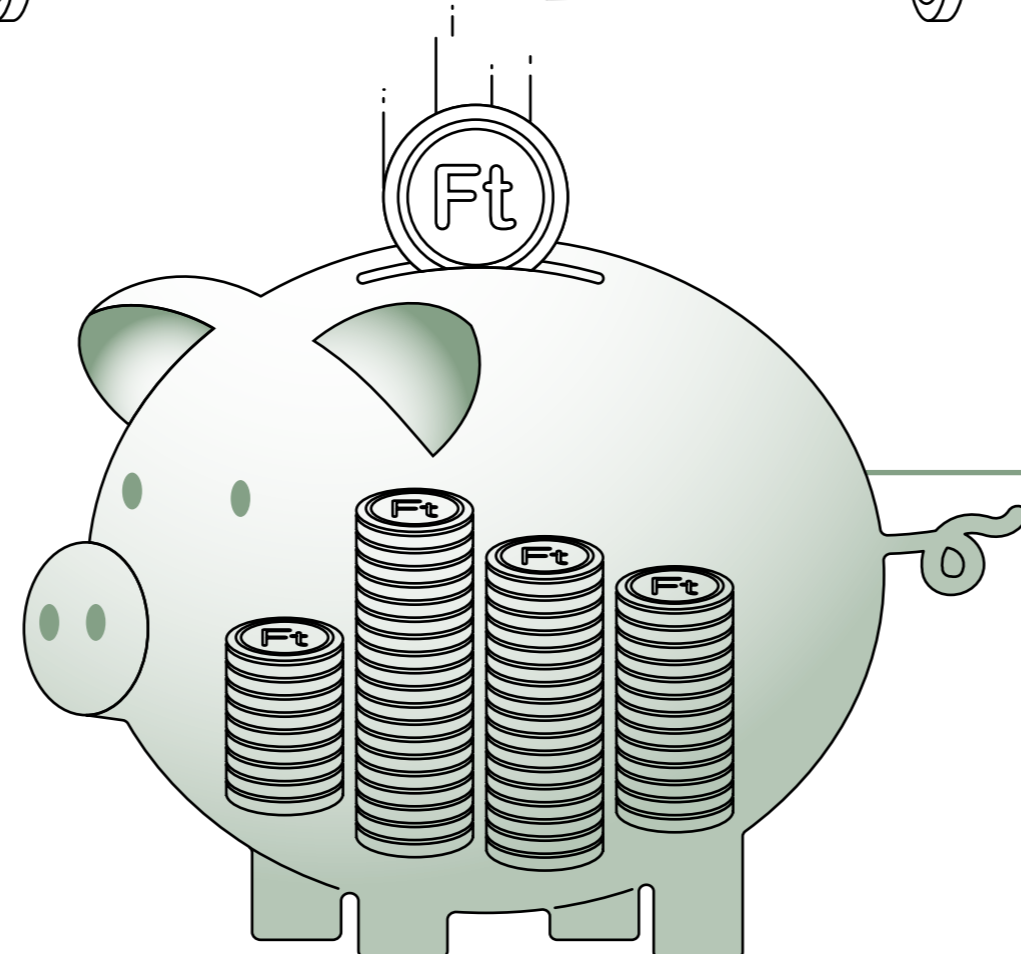
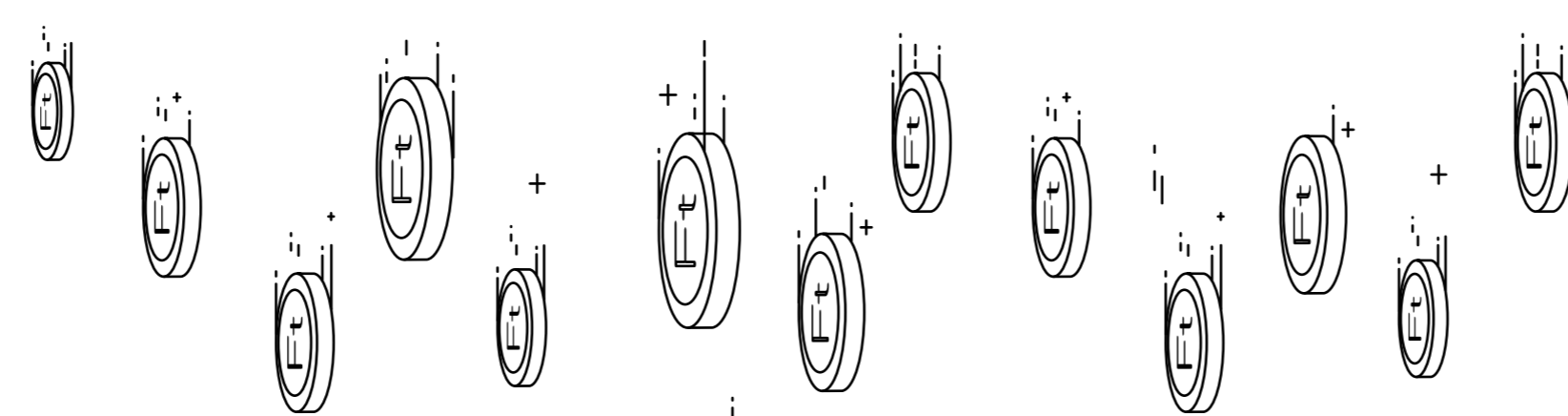

12.300.000 Ft
megtakarítás
hőszivattyúval 15 év alatt*

* Meglévő gázkazán használattal összehasonlítva.
Évi 6% gáz-és 4,5% villanyár emelkedéssel számoltunk.